



CYCO[®]

干雾加湿与除尘



AE系列



目录

1. 目录.....	1
2. 小颗粒的雾.....	2
3. 安装套件.....	3
4. 周边机器配置图.....	4
5. 干雾控制器.....	5
6. 机器选定表.....	6
7. 移动式加湿装置.....	7
8. 如何正确使用干雾喷嘴.....	8
9. 构造及各部件名称.....	9
10. 安装前注意事项.....	10
11. 具体安装方法.....	11
12. 正确的使用方法.....	12
13. 日常维护方法.....	12-13
14. 常见故障判断方法及维护.....	14-15
15. 周边机器.....	16-17
16. 粉尘控制系统.....	18
17. 核心产品.....	19
18. 控制系统.....	20
19. 干雾主机.....	21
20. 干雾加湿装置检测报告.....	22

AE系列

小颗粒的雾

平均粒径为7.5 μ m

喷雾量（一个喷头）2.4L/h
空气压力为0.3MPa时

最多可安装4个喷头，且安装方便。

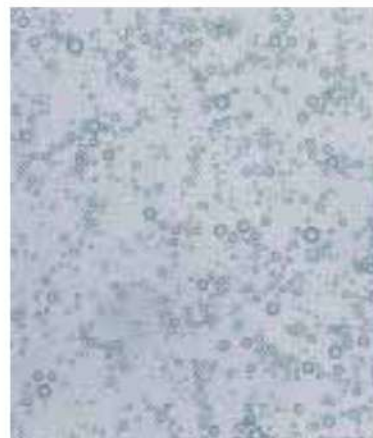

高质量的干雾加湿喷嘴AE系列为您带来丝绸般手感的超干雾粒子。
最适合于狭小的空间内加湿且不会沾湿墙壁。

【性能】

压缩空气的压力 (Air pressure) MPa	喷量 (Capacity) L/h	压缩空气的消耗量 (Air consumption) N.L/min
0.3	2.4	29
0.35	2.7	32.5

※请在空气压力为0.25-0.35MPa的范围使用。
※粒子径为镭射脱普勒法的测定值。

AE系列

型号	空气压力0.3MPa时		喷头的个数
	喷量 (L/h)	空气的消耗量 (N.L/min)	
AE-3 (01) C	2.4	29	1
AE-3 (01) C	4.8	58	2
AE-3 (01) C	7.2	87	3
AE-3 (01) C	9.6	116	4

干雾加湿喷嘴的特点

- ※世界上最小巧，并能达到最大9.6L/h（空气压力为0.3MPa时）加湿量的高性能加湿器。
- ※快拆式分解，维护方便。
- ※拥有国家专利的干雾加湿喷头能提供喷射距离达到4m以上的高质量喷雾，加湿效果显著。
- ※采用细菌不易繁殖的超小型储水罐。
- ※采用高技术的不易阻塞型喷头。
- ※通过定时器和控制器进行自动控制。
- ※如配装使用纯水处理器，则不需清洗加湿器。

AE系列

安装套件

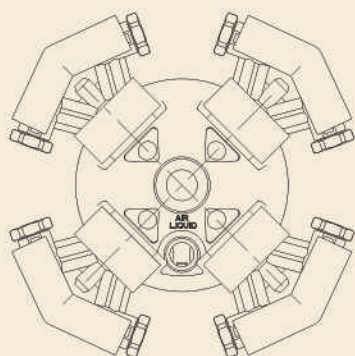
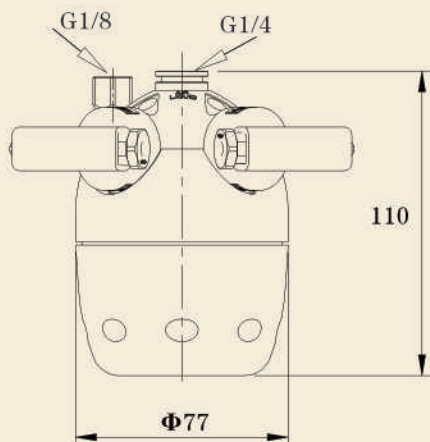

材料 主体…PP
喷头…SUS303和PPS
O型圈…氟胶、丁腈橡胶

重量 约410g（满水时）

注意事项

- ※使用标准型安装配件时，水管为G1/8的螺纹与气管为G1/4的螺纹。
- ※请在气压为0.3MPa，水压0.2MPa以下的范围内使用。
- ※在使用时拆解产品的话会造成漏水，因此，请在关闭后拆解。
- ※主要为树脂材料，请勿过度加压。

装卸简单的安装套件

干雾加湿喷嘴的必要配件，请配套购入（另售）
标准型安装套件

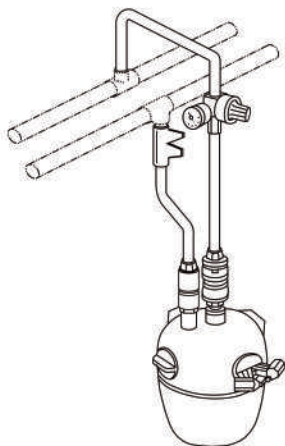

※标准安装套件以零部件的形式销售，请自行组装。
空气配管、水配管的尺寸均为1/4PT内螺纹。

更加便利、安全的安装套件

出售时已组装完毕，因此只需接通空气和水源即可使用（另售）
壁装型安装套件 垂吊型安装套件

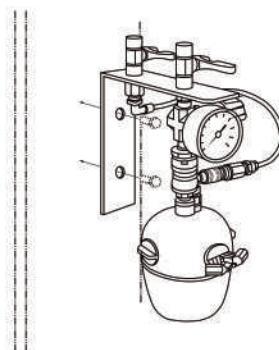

※包含图中除螺栓外所有配件。
请自行准备固定用螺栓，孔径直径为9.5mm。
空气配管、水配管的尺寸为1/4PT内螺纹。

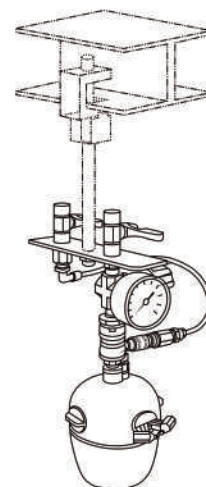

※未包含与工字钢连接部件，请自行准备连接部件及长螺栓，孔径直径为9.5mm。
空气配管、水配管的尺寸为1/4PT内螺纹。

AE系列

合理、正确使用干雾加湿喷嘴及周边机器的配置图

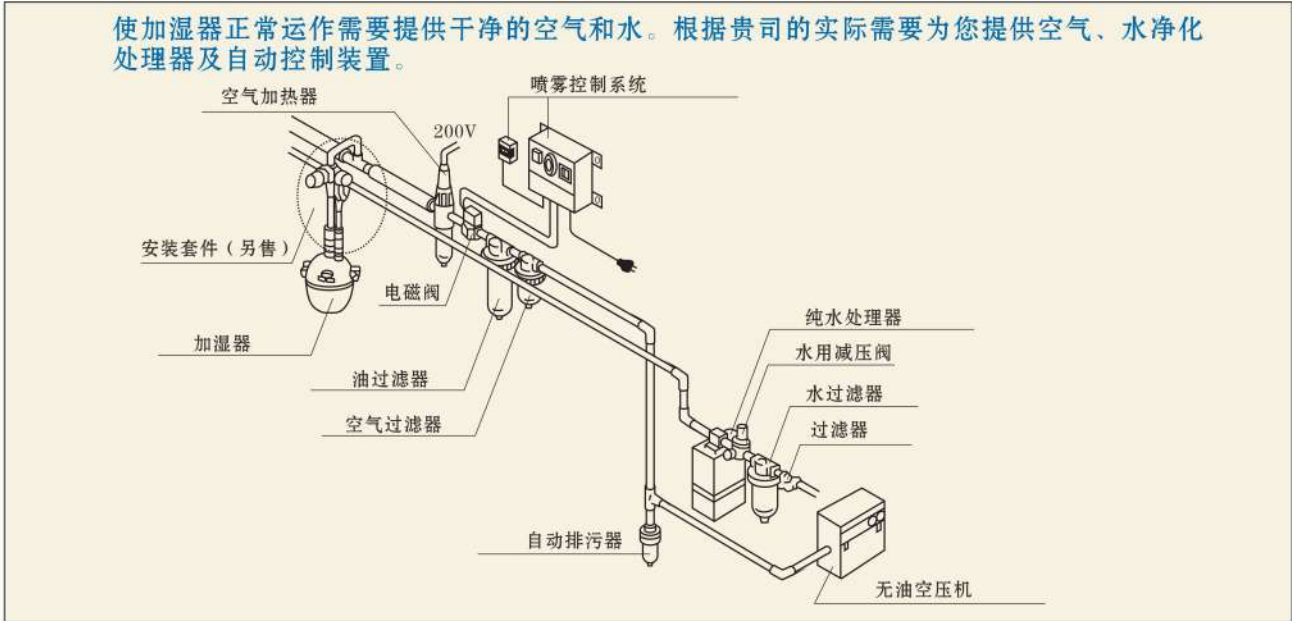

高性能加湿器用小型纯水器

机器结构简单、小巧、只需引入原水，插上电源，即可轻松得到纯水。
重视基本性能，低价位高性能的纯水器。

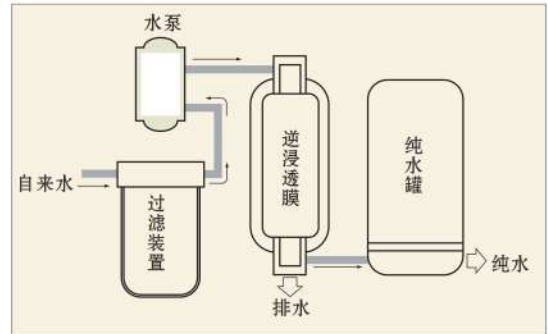

ROF系列规格

型号		ROM-M1	ROM-M2	ROM-M4N	ROM-M6N
脱盐水量 (L/h)	水温25℃	13	25	80	110
	水温15℃	8.5	16	50	80
	水温5℃	5	9.5	30	45
排水量 (L/h)		15.5 ± 20%	15.5 ± 20%	40 ± 20%	60 ± 20%
构成	Ro膜	1支	2支	4支	6支
	活性炭过滤器	10寸×1支	10寸×1支	10寸×2支	
	储水罐	(4升) 内付	(10升) 另配	(10升) 另配	
电源、电压50/60Hz		AC100V 1A	AC100V 1A	AC100V 5.5/5A	
外形尺寸H×W×D (mm)		465×222×440	432×350×330	550×352×569	
主体重量 (无水时)		约20kg	约20kg	约38kg	约40kg
水罐外形尺寸 (mm)		—	φ280×H420	φ280×H420	
水罐重量 (无水时)		—	3.7kg	3.7kg	

注意事项

※水压低于0.1MPa时，有可能发生效果不佳的情况，请使用加压泵。
※ROF系列为自来水用。如以井水为原水，请充分做好水的前处理。

AE系列

干雾控制器（湿度自动控制装置）

加湿器自动工作时所必需的湿度自动控制装置。（使用范围：20%RH-90RH）
为您提供简单、经济的模拟型和可表示湿度的数字型。

数字型（RHC-021）



湿度传感器

用数字表示现在的湿度及设定的湿度。
小巧玲珑不占空间。（测定精度 $\pm 3\%$ ）
（对应100-240V）

模拟型（RHC-011）



湿度传感器

经济的螺旋调节式湿度控制装置。
小巧玲珑不占空间。（测定精度 $\pm 5\%$ ）
（对应100-240V）

其他周边设备

空压机

- 为干雾喷嘴提供清洁的空气。
- 根据台数不同备有各种类型。



空气过滤器

- 空气过滤器能有效的去处压缩空气中的水份及杂质，从而达到净化空气的目的。
- 根据管径不同备有各种类型。



油过滤器

- 通过超细纤维去除压缩空气中0.03 μm 以上的油质、水份。
- 压力下降至0.07MPa时需要跟换滤芯。
- 根据管径不同备有各种类型。



电磁阀

- 通过控制空气及液体管路的关闭进行自动喷雾。



水过滤器

- 去除5 μm 以上的杂质。
- 根据管径不同，备有各种类型。



空气加热器

- 空气管路中插入下流配管外面保温材料可预防冻裂（寒冷地区使用）。



AE系列

机器选定表

请根据加湿器的台数正确选择必要的周边设备。
配管请参考空气、水净化机器选定表和建议配管尺寸一栏，同时建议使用不锈钢材料。

空压机选定表

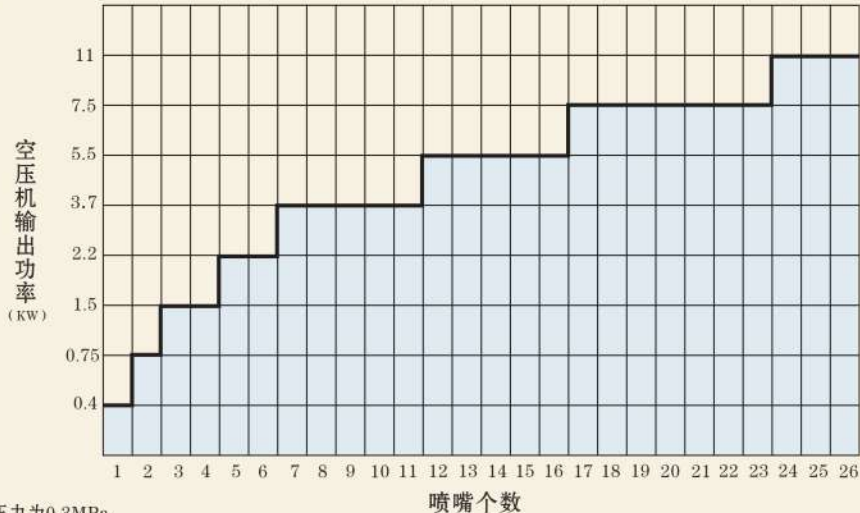

注：1.空气压力为0.3MPa。
2.空压机0.4-7.5千瓦时使用往复式压缩机，11千瓦时使用螺旋型压缩机。
3.上表的标准为空气输出量值。

客气、水净化机器选定表

喷嘴		1-4个	5-7个	8-17个	18-33个
空气消耗量	N.L/min	29 × (喷嘴个数)			
水量	L/h	2.4 × (喷嘴个数)			
建议配管尺寸	空气管	1/4" 以上	3/8" 以上	1/2" 以上	3/4" 以上
	水管	1/4" 以上	3/8" 以上		1/2" 以上
空气进化机器	空气过滤器	接3/8" 空气套件		接1/2" 空气套件	接3/4" 空气套件
	油过滤器				
水净化机器	水过滤器	接3/8" 水套件			接1/2" 水套件
	水用减压机				
	纯水机	ROF-M1	ROF-M2 最多可使用8个喷嘴	ROF-M4N 最多可使用25个喷嘴	ROF-M6N 最多可使用40个喷嘴

※ 慎重起见，配管长度接近100m时，请和我们详谈。
 ※ 空气0套件包括空气过滤器、油过滤器及管接头各一个。
 ※ 油过滤器附有手动排污装置。
 ※ 纯水机的纯水水量随原水温度与原水压力而改变，水套件包括水过滤器，水用减压阀及管接头各1个。上表的水量为15℃、水压0.1MPa时的数据。
 ※ 使用34个以上喷嘴时请与本公司业务员联系。
 ※ 使用04D喷嘴时纯水器的选定如下，ROF-M1:最多2个喷嘴，ROM-M2最多5个喷嘴，ROM-M4N:最多16个喷嘴，ROM-M6N: 最多36个喷嘴。

AE系列

移动式加湿装置

不需配管、简单、便利的加湿组合。只需电源和空气源，可在任何场所使用。
由加湿器车架、储液罐、空压机组成的加湿组合。不需配管工具，如已有空气源则安装成本更加低廉。



AE-3 (03) C



AE-3 (02) C



AE-3 (02) C-I

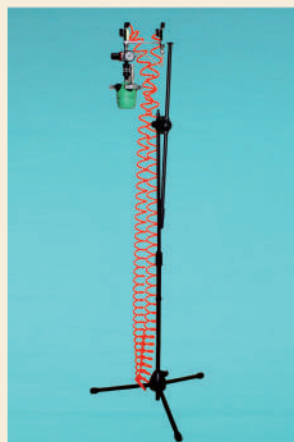

AE-3 (04) C

最适合以下用途

- ※ 印刷、纺织、造纸工场。
- ※ 机器周边的局部加湿和防止静电。
- ※ 塑料、薄膜工场的静电防止及干雾冷却。
- ※ 针对各种材料的加湿。
- ※ 蔬菜、水果、新鲜食品的冷藏库内加湿。
- ※ 园艺、温室的加湿。
- ※ 家禽的养殖场。
- ※ 垃圾场的消毒、除臭。
- ※ 定时的自动加湿及自动消毒。
- ※ 需少量干雾时。
- ※ 需简单安装加湿器时。



AE-T1

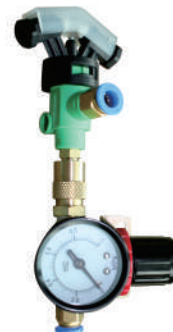

AE-D1

移动式空压机

完全无油式

由于使用了聚四氟乙烯材料的活塞环，不仅延长了使用寿命而且可得到干净空气。

型号	马达		最高使用压力	空气排出量	水罐容量	重量	尺寸
TO5P5S17	100V	50Hz	0.96MPa	60N.L/min	12L	20kg	长度418mm 宽度495mm 高度230mm
TO5P6S17	0.55KW	60Hz					

注:仅限于安装一个喷头的加湿器使用。安装二个以上喷头使用时请自备空气源。

液压加压罐。

水罐容量	材料	最高压力	重量
18L	SUS304	0.7MPa	50kg (满水时23kg)

注:安全阀设定为0.5MPa。

选择范围广

- ※ 有中喷量 (2.4L/h) 和大喷量 (3 L/h) 两种类型可供选择 (空气压力为0.3MPa, 1个喷头)。
- ※ 一个加湿器可同时安装1-4个喷头。4个喷头加湿器的最大工作能力为12L/h (空气压力为0.3MPa时)。
- ※ 湿度自动控制装置及定时装置简单有效。

AE系列

如何正确使用干雾加湿喷嘴

安全注意事项

- ☞ 保持空气压力在0.3MPa（40PSI）以下，水压在0.2MPa（30PSI）以下。
 - ※ 气压过高会导致喷嘴与管道脱离。
 - ※ 水压过高会导致加湿器漏水可使用减压阀来降低水压。

最低供水压

根据喷嘴的个数，请将水压设定在下表水压以上，0.2MPa以下。

喷头数	1	2	3	4
最低供应水压（MPa）	0.02	0.04	0.09	0.15

- ☞ 请勿在有气压和水压的情况下拆开加湿器，有气压时拆开加湿器是危险的。
 - ※ 有水压时拆开加湿器会导致漏水。
 - ※ 拆开前请关闭气源和水源。
- ☞ 请勿在以下环境中使用。
 - ※ 环境温度高于60℃（140°F）。
 - ※ 直接暴露在太阳下或雨中。
- ☞ 请使用中性清洁剂和软性毛巾清洁，请勿使用硬毛刷、磨光粉、油漆及稀释剂。
- ☞ 请确认盖子与本体是否正确连接，如果盖子没有正确连接会导致漏气。
- ☞ 干雾加湿喷嘴可安装多个喷头，如果其中一个喷头阻塞，可能会导致其他喷头无法正常工作。
 - ※ 清洁喷头的方式请参常见故障判断方法。
- ☞ 除正常维护外，请勿随意拆装干雾加湿喷嘴。

如何正确使用干雾加湿喷嘴

为了您维护方便以及延长寿命，请您使用干净的压缩空气和水。
为了确保空气及水的干净，请使用标准附属设备和不会生锈的管道。

AE系列

构造及各部件名称

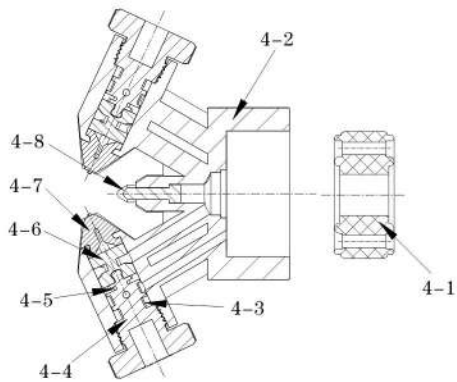
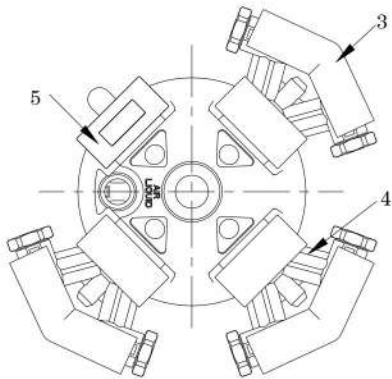
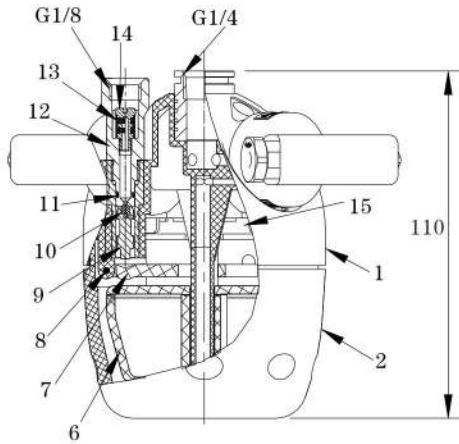

序号	名称	材料
1	主体	PP
2	底座	PP
3	保护套	PP
4	喷头	PPS+SS/Brass
5	堵头	PPS
6	壶	PP
7	活动板	PP
8	插销	303SS
9	进液管堵头主体	303SS
10	进液管堵头	橡胶
11	O形橡胶圈	丁腈橡胶
12	进液管下接头	303SS
13	进液管过滤器滤网	304SS
14	进液管过滤器骨架	303SS
15	扣圈	PP

序号	名称	材料
4-1	胶圈	氟胶
4-2	喷头主体	PPS
4-3	O形橡胶圈	丁腈橡胶
4-4	芯子	PPS
4-5	芯子胶圈	氟胶
4-6	镶针	303SS或Brass
4-7	镶件	特氟龙
4-8	吹气喷头	303SS

AE系列

安装前注意事项

- 1、确认压缩空气是否足够
干雾加湿喷嘴单个喷头的压缩空气消耗量为29N.L/min，喷射出的干雾不会沾湿地板、机器等物品，请确认有无足够的气量。
- 2、使用的管道，请勿使用易生锈的管道。
- 3、如何配置管道
如果较长或弯曲，请使用较大尺寸的管道以补偿造成的压损。
- 4、保持管道清洁
铁锈、尘垢及碎片会堵塞喷头。
- 5、如何防止喷头在低温地区产生结冰现象
由于气体的“膨胀制冷”现象，在低温状态下工作可能会导致喷头冻结，所以在低温状态中加装空气加热装置。

如何选择周边装置

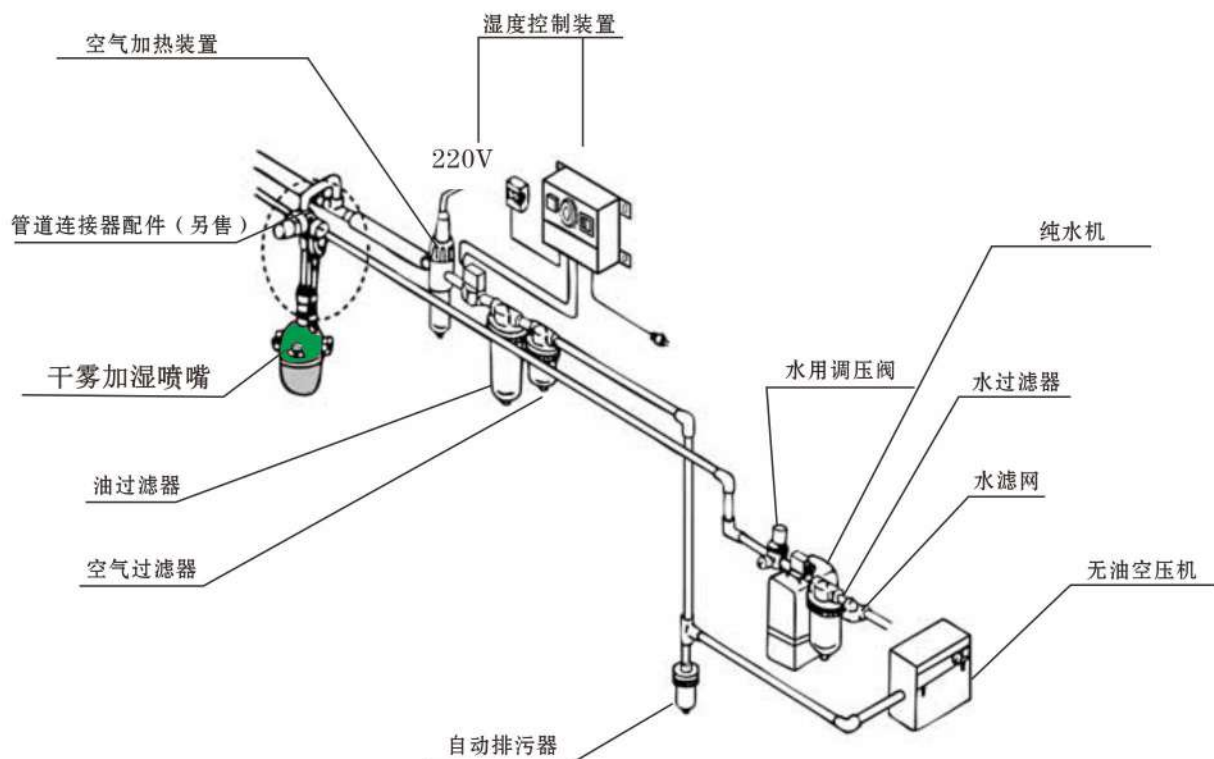

AE系列

标准连接配件（另售）	有三种工具可供选择： 1) 管道连接 2) 墙壁连接 3) 悬挂式连接	注意事项
安装建议	无油式空压机 空气过滤器（过滤度5微米） 油过滤器（过滤度0.01微米） 自动排污器 滤网 水过滤器（水过滤度5微米） 纯水机	提供干净的空气 除去压缩空气中的杂质 除去压缩空气中的油、灰尘和水 自动去除管道中的杂质 去除水中的大颗粒杂质 自动去除水中的杂质 去除水中矿物质及SiO ₂ 成分
低温环境中	空气加热装置	防止配管和喷头冻结，冬季也能使用
自动控制	控制器和电磁阀	自动保持指定温度

具体安装方法

1、安装前

请参阅安装注意事项，确认空气管道和水道的压力为零。

安装位置上注意事项：

①请保持在喷嘴的前方4米内无物品。②请不要在喷嘴的正下方放置物品。③请在水平位置安装。

2、安装管道的连接

主体部分为树脂制品，请小心轻放！

①必须固定在空气的一侧。②请注意不要旋得太紧。

1) 气路的安装（请先连接气路）

空气软管的接口在主体中央的1/4" 接口处。

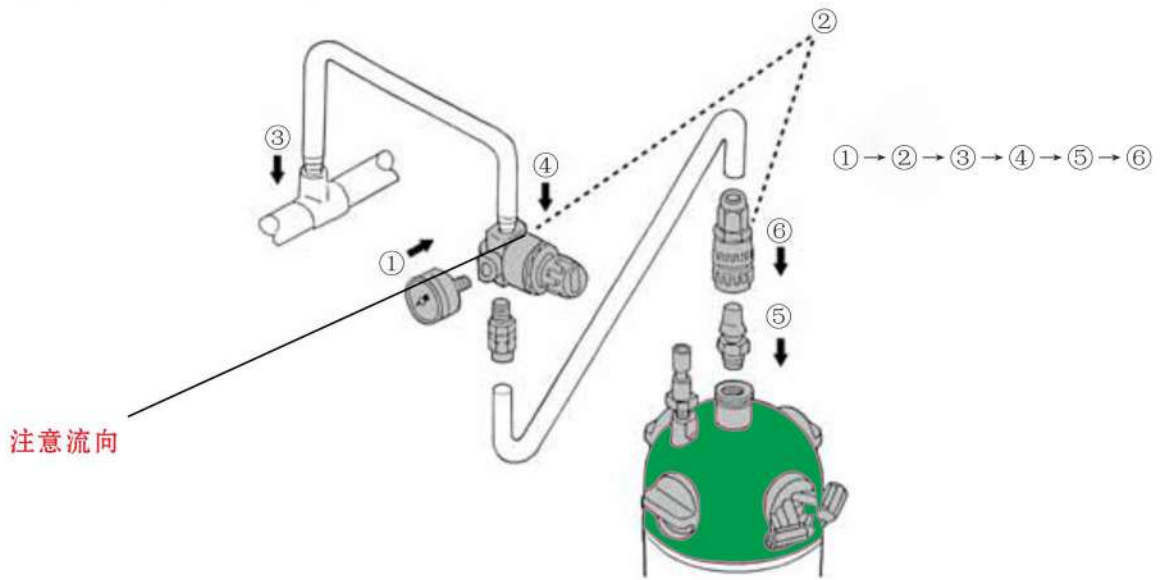

AE系列

2) 水路的安装

水路的接口在主体中心偏侧的1/8" 接口处。

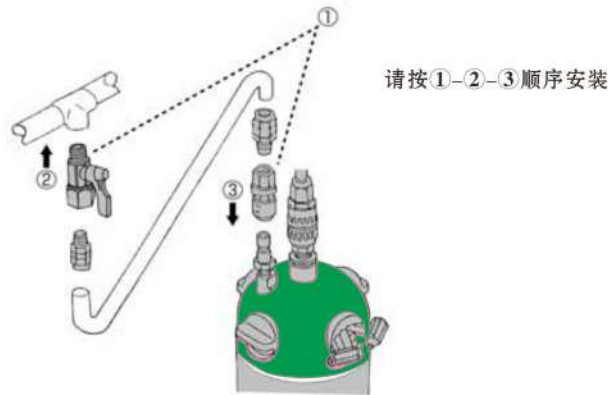

3、使用时:

空气的压力为0.3MPa。水的压力为0.2MPa以下最低供水压请参照（安全注意事项的--最低供水压）。晚上的水压比白天的高，如果水压超过0.2MPa，将不能止水，并会漏水。使用必须选用减压阀。

因维护需要拆装时:

- ①为了安全，请务必先停止空气和水。②先断开水路。③再断开气路。
- 再次安装时，请确认水和空气是否断开，请按①空气②水的顺序来安装。

4、保管

如果喷嘴长时间不使用，必须先排尽残留的水，然后清洗，再放在一个干燥和无尘环境中。

正确的使用方法

1、定期检查

请按照空压机，纯水机的使用说明书进行定期维护。

2、快速喷雾的ON-OFF功能能更快速的启动。

电磁阀在喷嘴近处安装后，ON-OFF功能能更快速的启动。

3、自动控制湿度

使用湿度控制装置后，能自动保持所设定的湿度，效果非凡。

日常维护方法

为了安全请先关闭水路和气路，再进行维护。在高空作业是危险的，请在安全的地方进行维护。

1、拆除喷嘴

- ①关闭气路。②关闭水路。③拨开气路上的快速接头。④拨开水路上的快速接头。
- ⑤向左旋转下部主体。⑥取下下部主体。

AE系列

2、滤网的清洗

1) 水用接头上的滤网



①旋下水用接头：用两个扳手将水用接头逆时针方向旋下。②用压缩空气将滤网上的污垢吹走。

3、喷头的维护（请使用专业维护工具）

①按逆时针方向将其旋下。②用手拧六角，将其拆开，拆装时，注意手的用力需适度，否则会损坏喷头。

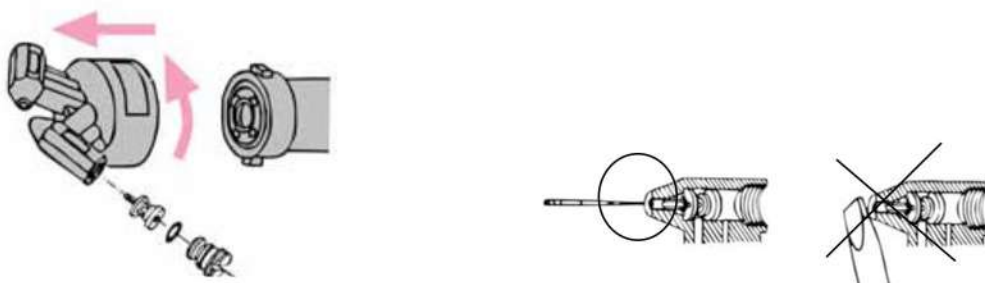
③因为是小部件，使用请注意不要遗失。

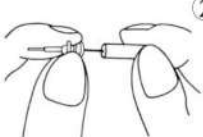
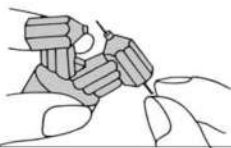
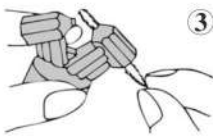

 <p>① 用竹签或牙签将喷头前部的附着物刮去，请勿金属制的金属体。</p>	 <p>④ 刮去附着物后，请用中性清洁剂沾布擦拭。</p>
 <p>② 将针插入液孔，将异物除去后用空气吹出污垢。</p>	 <p>⑤ 按图示，用通条将附着物去除。</p>
 <p>③ 先将毛织通条来回伸缩几次，然后用空气将污垢吹出。</p>	<p>安装方法 请按照拆开之相反顺序组合 (5-4-3-2-1)</p>

注：喷头材质为铁氟龙，请不要用硬物来刮

4、各部件的耐用年龄

使用期限根据实际情况有所不同，下述为参考值，请提前更换。

零件名称	使用年限
喷头部 O型环 部品NO.5-3	2年
主体止水部 橡胶阀 部品NO.14	3年

AE系列

常见故障判断方法及维护

如果在使用中有异常发生，请立即切断水和气，按以下项目检查加湿器

状况	请检查以下项目	修理方法
1、不喷雾或马上喷不出雾。 2、断断续续的喷雾。	空气的压力是否正确?	请设定在0.3MPa
	盖子是否盖紧?	盖紧盖子
	减压阀的朝向是否正确?	按照流向指示设置
	电磁阀的朝向是否正确?	按照流向指示设置
	电磁阀是否处于工作状态?	确认电磁阀
	进水管接头上滤网有没有堵塞?	清扫滤网
	水路中的滤网是否堵塞?	清扫滤网
	喷头内部的O型圈的安装是否正确?	正确安装或重新换一个
	喷嘴部有没有附着污垢?	清除污垢
	喷嘴部和接合器之间的橡胶圈的安装是否正确?	正确安装或重新换一个
喷头有没有冻结?	加热空气加湿机	
3、雾的粒子很粗	空气和水的安装是否正确?	按正确方式安装
	盖子是否盖紧?	盖紧盖子
	配管太细，弯头太多?	换较粗的配管，减少弯头
	空气的压力是否合适?	把压力设置在0.3MPa
	空气过滤器是否有污垢?	清扫空气过滤器或更换新的
	电磁阀是否有污垢?	清扫电磁阀或重新换一个
4、喷头部有水滴下落	喷口部是否有污垢?	清扫喷口部
	水压是否在0.2MPa以下?	设置在0.2MPa以下
5、加湿器主体上有水露出	水压是否在0.2MPa以下?	设置在0.2MPa以下
	止水阀是否正确地被安装?	正确安装或更换一个
	进水管是否松懈?	旋紧

注:如按以上的项目检查后，还没有正常喷雾，请与本司业务员联系。

AE系列

1、维护

请按照各自的说明说，进行维护。

区分	项目	内容
日常检查	检查压力表	在喷雾状态下，空压机中空气压力值设定为0.3MPa。
	检查空气过滤器内积的杂质量	根据空压机放置的场所不同，沉淀物量也有所不同。最初要通过观察来决定排放杂物频率。
	检查电磁阀的运作（有控制器时）	确认电磁阀是否在正常工作（湿度自动控制装置也同时确认为佳）。
定期检查	空气和油的过滤器的内芯洗净	一个月中用中性洗涤剂清洗一次。
	水用过滤器的清洗	一个月一次，用水洗净后，请再用空气吹干。
定期检加湿器停止使用时	去除配管中的水 and 气	不用时，请务必进行去除配管中的水 and 气。
	清洗水的滤网	不用时请务必洗净，在重新使用要认真，检查并清洗污垢和生锈。
	吹干配管内空气	在使用前后都要进行吹干配管内空气。

2、部品交换

部品名	更换年限
空气过滤器和油过滤器中的内芯	2年
水用过滤器中的内芯	4年
减压阀的隔板	2年
电磁阀内的柱塞	5年

AE系列

周边机器

空压机



- 1) 为喷嘴提供洁净的空气。
- 2) 根据台数的不同备有各类型号。

自动排污器



- 1) 在空气配管上安装后，能自动排出管内残留的污水。
- 2) 如果能过的空气量在100N.L/min以下时，该装置将不能运作。

油过滤器



- 1) 通过超细纤维去除压缩空气中0.03微米以上的油质和水份。
- 2) 压力下降至0.07MPa时需要更换滤芯。
- 3) 根据管径的不同备有各种类型。

空气过滤器



- 1) 空气过滤器能有效的去除压缩空气中的水份和杂质，从而达到净化空气的目的。
- 2) 根据管径不同备有各种类型。

水过滤器



- 1) 去除5微米以上水中杂质。
- 2) 根据管径不同备有各种类型。

水过滤网



- 1) 150网目的滤网可去除0.1mm以上的水中杂质。
- 2) 如果使用软水机时，一定要在上流处装上10-15网目的滤网。

AE系列

水用调压阀



- 1) 精密控制供水的压力。
- 2) 设定压力为0.01MPa-0.35MPa。

纯水机



- 1) 可去除水中杂质的逆渗透膜型纯水器，可有限的防止喷头的阻塞。

湿度自动控制装置



- 1) 不论白天和晚上，将湿度控制在理想的数值。
- 2) 小型轻巧的设计。
- 3) 电压在100-240V。

湿度传感器



- 1) 向控制器传送湿度信号。
- 2) 最新的超小型高分子素子。

电磁阀



- 1) 自动控制空气和液体的供给。

空气加热装置



- 1) 空气管路中插入空气加热装置并在配管外面保温材料可预防冻裂。

ADG系列

粉尘控制系统

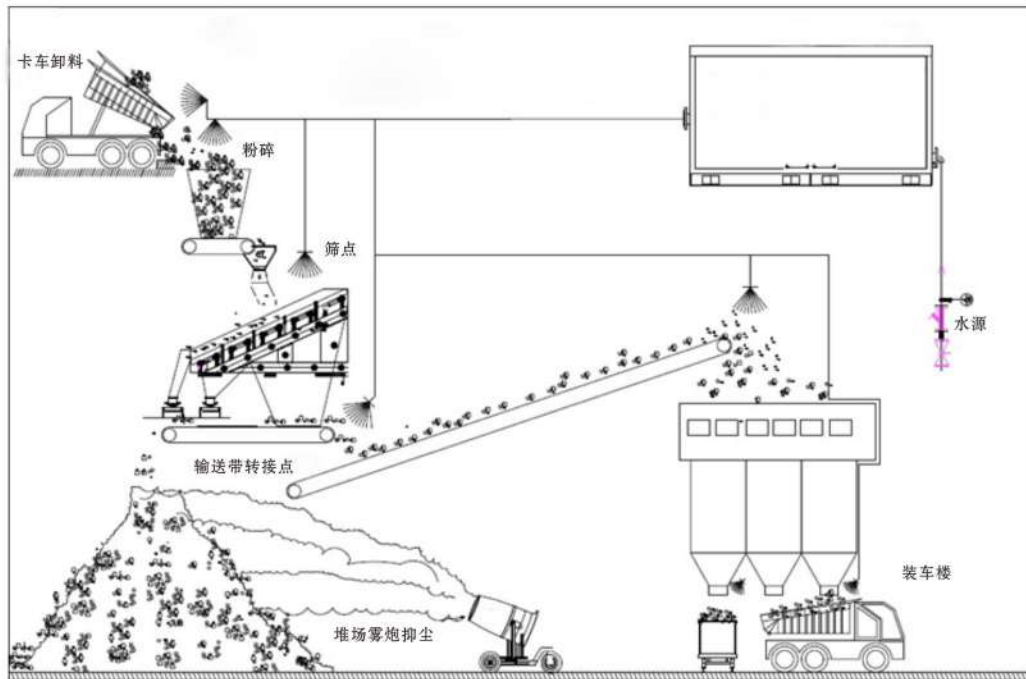

美国“煤炭时代”杂志，1976年4月声明：抑尘，需要两个条件：（1）存在足够同样大小的尘埃粒子与水滴。（2）双方的尘粒和水滴在一个封闭的区域内，使集聚可以发生和持续。

长原的喷雾系统是高稳定性的也是模块化的，核心技术在于我们的喷头。可连续产生1-10微米大小的浓雾而覆盖尘源并保持与尘埃粒子混合比，长原机械超声波雾化喷头，他们通过高频率的机械声波。通过一个专门设计的与压缩空气交汇和震动部分的震动头。原理是在气流衔接部分，将冲击过去的空气速度加快。为了进一步提高雾化能力，共鸣腔的气流路径体现在喷头的本身的气流放大功能，强大地冲击力。一旦产生这种强大的冲击波，水被剪切成相对小水滴。这些小水滴，然后进行激烈的声能转换成工作到数千微米大小的液滴爆炸中被高速空气带走。我们的喷头的设计有明显的好处，其固有的设计特点也使得它非常可靠，从维护的角度来看。由于在长原喷嘴不依赖于高压，以达到最大雾化水的效

ADG系列

果，几乎完全消除需要高压水泵磨损问题。喷嘴震动的同时清洁喷头腔体。喷嘴没有移动部件，100%不锈钢建造。与黄铜喷嘴相比。这消除了磨损和腐蚀，延长了使用寿命。在高速摄影机的记录中，2微米的水滴直接跨越2米的距离。任何扬尘颗粒被密密麻麻的雾滴包围根本没有逃跑的机会。喷雾抑尘使用很少的水，没有化学品，并不会增加超过万分之一在运输材料的整体含水量。原理主要是基于般大小的水和尘埃粒子碰撞，凝聚，规模和质量不断增长，凝聚成为较大和较重的粉体坠落。整个过程没有任何特殊处理。

核心产品

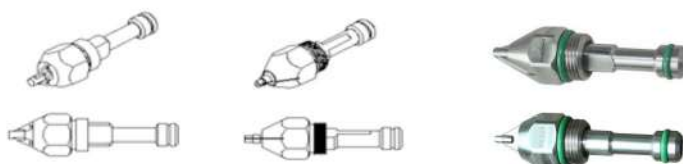

类别	ADG SK508 nozzles80°	ADG SV980 nozzles30°	ADG SV882 nozzles60°
气体压力	5.0bar	3.5bar	5.0bar
水压力	1.2bar	0.6bar	1.2bar
气体消耗	106L/Min	273L/Min	205L/Min
水量消耗	18L/Hr	42.6L/Hr	45.9L/Hr
雾化颗粒度	8-12microns	30-35microns	14-16microns
气体过滤要求	<40 microns	<40 microns	<40 microns
水过滤要求	<50 microns	<50 microns	<50 microns

配件

保温型喷头座 7785 Q235



配套万向安装支架 8983 Q235

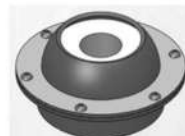

ADG系列

控制系统

连接管可选择快速接头形式与高压接头形式和管螺纹丝接形式！

可以360度旋转以配合最佳的安装工况！

分配器与喷头的高度差限制在3米，软管辐射半径在8米。

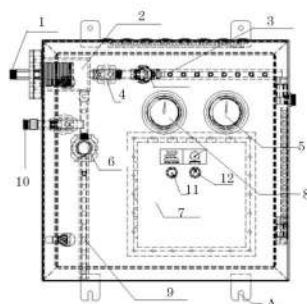
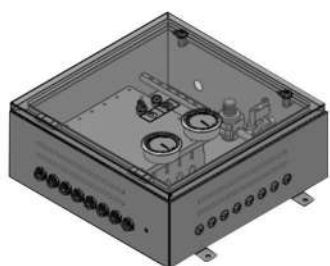

- 1.进水管（安装形式可变） 2.过滤器总称 3.水分配器 4.水电磁阀 5.水指示表 6.气体电磁阀 7.接线箱
8.气指示表 9.气体分配器 10.进气管路 11.供热状态指示灯 12.操作开关 A.4G12MM安装螺栓孔

1	A	气路A
2	W	水路W
3		控制电缆线路
4		伴热带电缆线路
5		法兰连接球阀
6		内螺纹连接截止阀
7		减压阀
8		单向阀
9		同径（或三通）焊接
10		异径（或异径三通）焊接
11		法兰连接
12		螺纹连接
13		活接头
14		波纹管，万向节
15		电控水气分配盒
16		高压胶管
17		平型包塑金属软管
18		大小头
19		Y型过滤器

图例

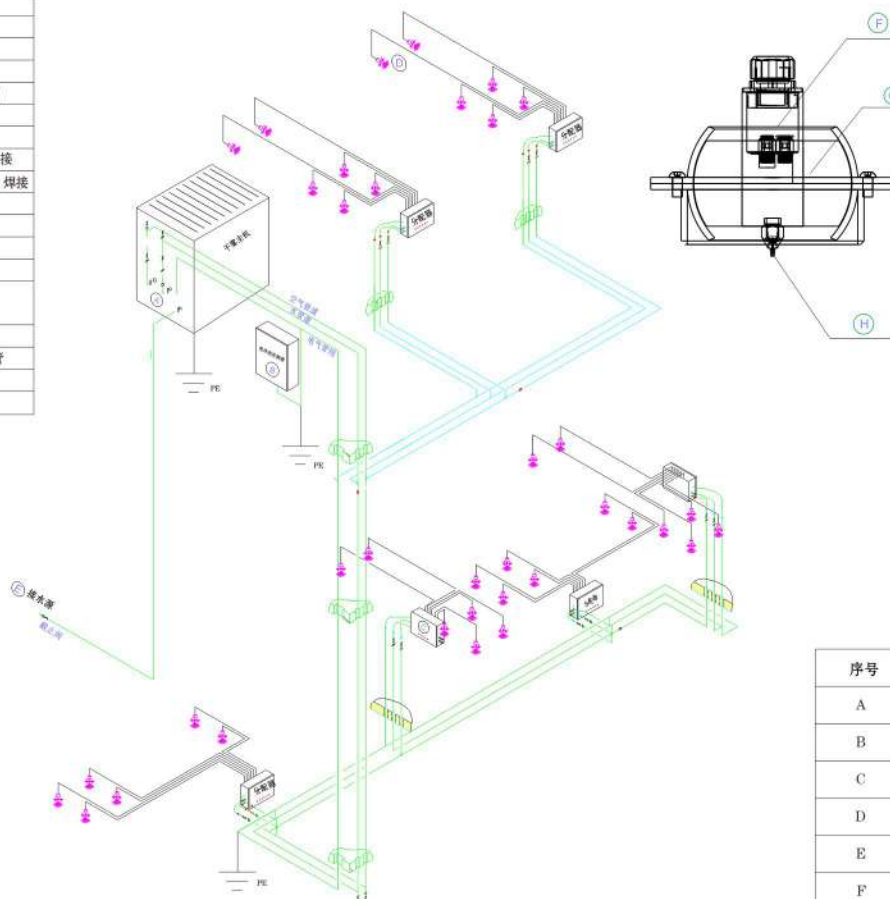

序号	名称
A	干雾主机
B	电伴热系统
C	干雾分配总成
D	喷雾总成
E	水源接口
F	保温喷头支座
G	万向调整座
H	雾化喷头

ADG系列

干雾主机

主要性能

- 1.水源自动过滤器精度 $50\mu\text{m}$ 变频控制自动稳定保持水源压力。
- 2.自带压缩空气主机，采用进口螺杆机头！独一无二的变频控制，节省更多的运行费用，
- 3.一体化的运行维护保养系统！更加准确有效地保养系统，可高的工作！
- 4.提供高达三种的控制方式！程控，自动，手动！
- 5.整机防护等级IP55适应更加恶劣的工作环境！可定制大型的主机产品，110KW到250KW《完全规避压力容器安装程序》

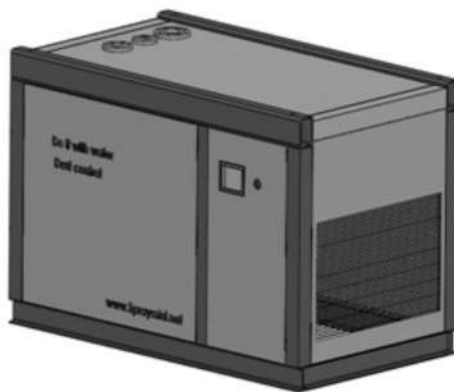
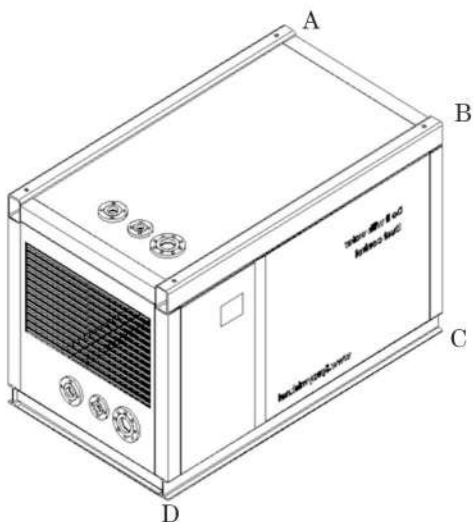

整机22KW

电源供给380V-415V 50-60Hz

安装尺寸 AB 1200mm

BC 1400mm

CD 2250mm

保证机器外侧2000mm的空旷维修保养空间
更多信息请参照系统配置图。

AE系列

干雾加湿装置检测报告



20121911012
国家质量监督检验检疫总局

检测编号: WJ20121039
Test No.

广州工业微生物检测中心
GUANGZHOU INDUSTRY MICROBE TEST CENTER
检测报告
REPORT FOR ANALYSIS

收样日期: 2012年5月28日 检测日期: 2012年6月6日
Date Received Date Analyzed

样品名称 Name of Sample	诺福 NW20	样品来源 Source of Sample	送样
委托单位 Applicant	东莞市长原科技实业有限公司	委托人 Client	张瑞
生产日期和批号 Date and Batch Number of Production	—	样品数量 Quantity of Sample	1份 (2瓶, 1L/瓶)
样品状态 State of Sample	液体	样品包装 Packing of Sample	瓶装
检验依据和方法 Standard and Methods	《消毒技术规范》(2002年版) 2.1.3 空气消毒效果鉴定试验		
检测项目 Items of Analysis	杀灭率 (枯草芽孢杆菌 CMCC(B)63591, 黑曲霉 ATCC 16404)		
备注 Remarks	—		

试验条件:
Test conditions:
温度 20℃, 湿度: 50~70%RH,
消毒空间: 13m³,
样品与表配比: 1:2.

试验结果:
Test results:

样品编号	试验菌种	作用时间	对照组		试验组		杀灭率 (%)	
			初始菌落数 (cfu/m ³)	作用后菌落数 (cfu/m ³)	初始菌落数 (cfu/m ³)	消毒后菌落数 (cfu/m ³)		
WJ20121039-1	枯草芽孢杆菌	1.5h	1.245×10 ⁷	5.21×10 ⁶	78.73	3.22×10 ⁷	41	99.94
		2	4.11×10 ⁷	9.24×10 ⁶	77.52	2.85×10 ⁷	32	99.95
		3	2.67×10 ⁷	6.02×10 ⁶	77.45	2.33×10 ⁷	42	99.92
WJ20121039-1	黑曲霉	1h	7.83×10 ⁴	1.09×10 ⁴	86.08	1.02×10 ⁵	34	99.76
		2	8.13×10 ⁴	1.16×10 ⁴	85.73	1.12×10 ⁵	85	99.47
		3	8.33×10 ⁴	1.43×10 ⁴	82.83	1.04×10 ⁵	16	99.91

以下空白
Blank Below

编制: 

Organizer and Checker
张安 工程师
Business

批准: 

Issuer
张安 高级工程师
Business

签发日期: 2012.6.6

Date Released
张安 检测专用章

第 1 页, 共 1 页

20121911012
国家质量监督检验检疫总局

Test No.: WJ20121039

Guangzhou Industry Microbe Test Center
Report For Analysis

Date Received: May 28, 2012
Date Tested: June 6, 2012

Name of Sample	NW20	Source of Sample	Delivery
Applicant	Changyuan Technology Industry Co.,LTD	Client	ZhangYao
Number of Production	—	Quantity of Sample	One(2 bottle, 1L/bottle)
State of sample	Liquid	Packing of sample	In bottle
Standard and Methods	<Technical Standard For disinfection>:2.1.3		
Items of Analysis	Killing Rate (<i>Bacillus subtilis</i> CMCC(B)63501, <i>Aspergillus niger</i> ATCC 9642)		
Remarks	—		

Test conditions
Temperature 20℃, Humidity 50~70%RH;
Test Room: 13m³;
The proportion of sample and water 1:2.

Test results

Number of Sample	Test Bacteria	Test Time	Test number	Control Test Items			Test Items		
				Original Bacteria Count (cfu/m ³)	Bacteria Count after Treatment (cfu/m ³)	Physical Death Rate (%)	Original Bacteria Count (cfu/m ³)	Bacteria Count after Treatment (cfu/m ³)	Killing Rate (%)
WJ20121039-1	<i>Bacillus subtilis</i>	1.5h	1	2.45×10 ⁷	5.21×10 ⁶	78.73	3.22×10 ⁷	41	99.94
			2	4.11×10 ⁷	9.24×10 ⁶	77.52	2.85×10 ⁷	32	99.95
			3	2.67×10 ⁷	6.02×10 ⁶	77.45	2.33×10 ⁷	42	99.92
WJ20121039-1	<i>Aspergillus niger</i>	1h	1	7.83×10 ⁴	1.09×10 ⁴	86.08	1.02×10 ⁵	34	99.76
			2	8.13×10 ⁴	1.16×10 ⁴	85.73	1.12×10 ⁵	85	99.47
			3	8.33×10 ⁴	1.43×10 ⁴	82.83	1.04×10 ⁵	16	99.91

Blank Below

Organizer and Checker: 

Business Engineer

Issuer: 

Business Senior Engineer

Date Released: 2012.6.6

张安 检测专用章

Page 1 of 1

东莞市长原喷雾技术有限公司

电话：0769-81558036 81558041

传真：0769-81558831

邮箱：dgcy818@ecyco.cn

网址：www.penzuicn.com